



# PAL-BHP / ŚCISKI I SŁUPKI

**PAL-BHP** to system barierek ochronnych, przeznaczony do zabezpieczania krawędzi obiektów budowlanych w celu ochrony przed upadkiem z wysokości, zarówno osób, jak i narzędzi. Barierkami PAL-BHP można odgradzić zarówno strop wykonywany oraz już wykonany. System jest łatwy i szybki w montażu, w porównaniu z podobnymi rozwiązaniami dostępnymi na rynku. Intensywny pomarańczowy kolor siatek powoduje, że są widoczne z daleka, podnosząc tym samym poziom bezpieczeństwa.

**Ścisk barierek ochronnych** jest elementem systemu barierek ochronnych stosowanego do zabezpieczenia krawędzi stropu szalunku przed wypadaniem przedmiotów i ludzi. Są rozwiązaniem uniwersalnym – można ich używać do wszystkich systemów stropowych.

**Słupki barierek ochronnych** wypożyczone są w celu zabezpieczenia krawędzi stropów. W tym celu podczas betonowania stropu wstawia się tuleję, w którą to później wkłada się słupkę barierki ochronnej. Odstępy między słupkami mogą wynosić do 2 m. Jako poręczy należy użyć desek o wymiarze poprzecznym 150 x 30 mm.



UNIWERSALNOŚĆ  
STOSOWANIA



SZYBKOŚĆ  
MONTAŻU



BEZPIECZEŃSTWO

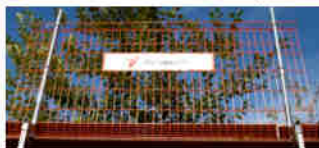

### Zabezpieczenie standardowe - słupki i deski

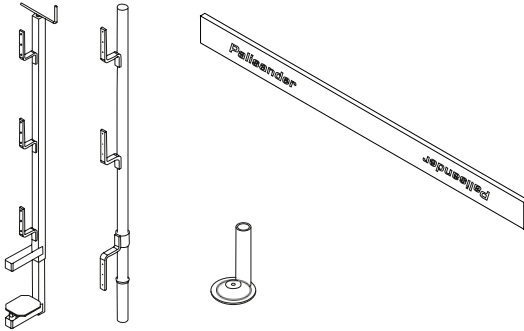

Nazwa	Waga [kg]
Słupek bariery ochronnej ocynk.	4,20
Słupek narożny bariery ochronnej	4,90
Ściska bariery ochronnej	6,00
Ściska bariery ochronnej ocynk.	6,00
Deska bariery ochronnej	5,00
Uchwyt przykręcany poziomy	1,50

Ściski bariery ochronnej posiadają zakres regulacji ścisnięcia do 80 cm grubości stropu. Dzięki zastosowaniu płyty przegubowej, możliwe jest stosowanie na biegach schodów oraz innych nachylnych płaszczynach.

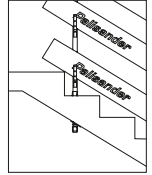

### Krawędź stropu zabezpieczona ściskami i deskami bariery ochronnej

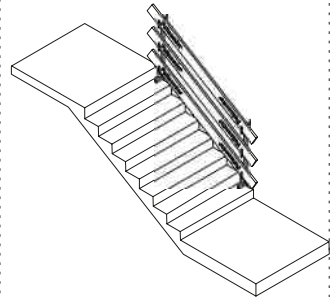
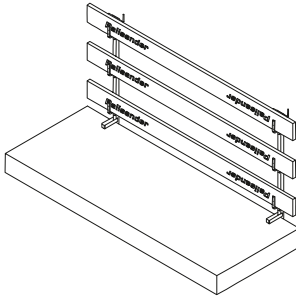

### Zabezpieczenie siatkami PAL-BHP

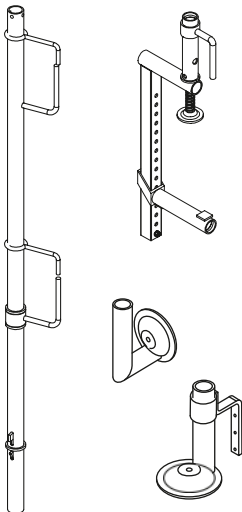

Nazwa	Waga [kg]
Słupek bariery	4,04
Siatka zabezpieczająca 250 ocynk.	16,00
Siatka zabezpieczająca 250 ocynk. + kolor	16,00
Uchwyt uniwersalny	5,34
Uchwyt wkręcany	1,74
Uchwyt boczny	1,12
Przedłużka słupka 250	2,00
Pojemnik transportowy na deski i siatki	190,00

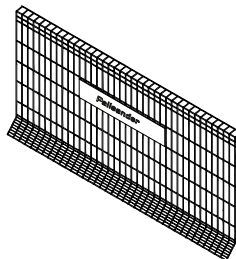

Podstawą systemu PAL-BHP są siatki zabezpieczające mocowane na słupkach. Montuje się je w uchwytach dostosowanych do wymagań – możliwe jest zabezpieczanie stropu szalowanego oraz już wykonanego. Dzięki uchwytom bocznym i przedłużkom słupka 250 można odsunąć siatkę od krawędzi stropu, np. w celu umożliwienia murowania ścian.

### Krawędź stropu zabezpieczona siatką PAL-BHP

